



Duplication de CD-ROM et DVD

tarif mini production < 300

sans emballage

nous désirons un autre type d'emballage

Impression surface CD/DVD

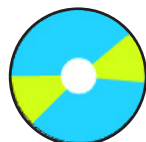

sans impression



Étiquette
1-2 couleurs ou
couverture < 35%



Étiquette
3-4 couleurs ou
couverture > 34%

Imprimés pour Jewel/DVD Box



livret 4-coul. pour
Jewel ou DVD Box

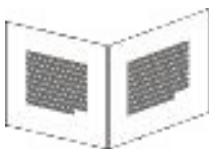

intérieur du livret
n/b.



jaquette au dos
(inlay) 4 coul.



Jewel Box
support noire



Jewel Box
support transparent

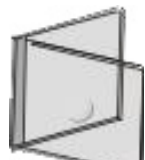

SlimBox 5mm
transparent



Jewel Box/SlimBox
cellophané



DVD Box noir
DVD Box transparent



enveloppe en papier
avec fenêtre



pochette en plastique
transparente

Calcul de prix pour la production de vos CD-ROM et DVD en petite quantité (< 300). Les **données fournis par vos soins** sont gravés (copiés) sur les CDs et les étiquettes sont imprimées directement sur les CD/DVD à 4800 DPI sur fond blanc, les imprimés d'emballages sont réalisés par laser couleur.

Les quantités supérieures à 300 sont pressés à l'usine à partir d'un glassmaster et imprimés soit en sérigraphie, soit en offset. Veuillez nous demander une offre ou consultez notre formulaire **CD-CALC.PDF** que vous pouvez télécharger depuis notre site <http://www.bizgraphic.ch>.

Les prix d'emballages comprennent le conditionnement. Les prix affichés sont en CHF hors TVA et sans transport.

Les **corrections d'auteur**, création ou modifications du graphisme ou interventions sur le contenu sont facturés à CHF 150.00/heure.

Nous acceptons les **documents pour les imprimés** en format PDF, AI, INDD, TIF, JPEG, GIF (min 300 DPI). Pour le format correct (y compris points de repères et débordement 3 mm pour les images franc bord) veuillez-vous référer au gabarits en annexe. Retouches ou adaptations au bon format seront facturés en sus.

Délai de livraison: 1 - 3 jours ouvrables selon disponibilité.
Un supplément de 25% est perçu pour livraison express.

veuillez nous faire un offre
pour le graphisme, s.v.p.

CD contenu < 300 MB
CD contenu > 299 MB
CD Impression seulem.

CD-ROM/DVD
quantité à
commander

DVD cont. max. 4.7 GB

Prix par unité

Table des matières et
contenu préparé par
Bizgraphic

Prix total de
la commande

Prix HT en CHF
sans interventions éventuelles.



Duplication de CD-ROM et DVD tarif mini production < 300

BIZGRAPHIC

Content packaging and CD-making

Bizgraphic, Genève

A 81, ch. de la Seymaz

V 1253 Vandoeuvres

T 022 860 0182

F 022 860 0183

E cdorder@bizgraphic.ch

W www.bizgraphic.ch

Commande

Details de cmd.:

N° de cmd. Date

Nom Prénom

Entreprise

Adresse

Ville NCP:

Pays

Téléphone Fax

e-mail

Livraison à (si différent de ce-dessus)

Nom Prénom

Entreprise

Adresse

Ville NCP:

Pays

Contenu sera prêt le:

Comment.

pour d'autres solutions multimédia et d'autres idées sur ce que vous pourriez mettre sur un CD, consultez notre site

<http://www.bizgraphic.ch>

comment envoyer votre commande:

imprimez ce fichier et envoyez-le avec votre contenu sur CD-R à Bizgraphic, 81 ch.de la Seymaz CH-1253 Vandoeuvres

ou

Si vous avez Acrobat (pas le Reader): sauvegardez ce fichier et envoyez-le par e-mail à cdorder@bizgraphic.ch et transférez vos données via FTP sur notre site.

Veillez nous contacter pour on projet de mise en œuvre de données sur CD (table des matières interactive, signets, content packaging etc.)

Nous aimerions discuter avec vous un projet de communication, une présentation multimédia ou le développement d'un logiciel personnalisé.



Duplication de CD-ROM et DVD tarif mini production < 300

Instructions FTP

pour envoyer vos données à Bizgraphic: déposez-les sur notre site FTP (File Transfer Protocol).

A) **accès direct via Internet Explorer** (vers. 5.0 ou plus récent):

1. ouvrez l'Internet Browser
2. copiez la ligne suivante dans le champ d'adresse en haut et cliquez RET.

<ftp://dataexchange@bizgraphic.ch:biz8600182@ftp.bizgraphic.ch>

3. Tirez les fichiers
4. puis en avertissez-nous s.v.p par téléphone ou par e-mail: cdorder@bizgraphic.ch

ou

B) **utilisez un client FTP** (comme WS-FTP ou Fetch):

Host: <ftp.bizgraphic.ch>
user ID: dataexchange@bizgraphic.ch
password: [biz8600182](#)

avertissez-nous s.v.p après le transfert par téléphone ou par e-mail: cdorder@bizgraphic.ch

** n'est pas possible avec Firefox ou Safari sous MAC OSX/Panthère - il faut soit utiliser un client FTP (voir sous B ci-haut), soit travailler avec Internet Explorer ou Netscape.*

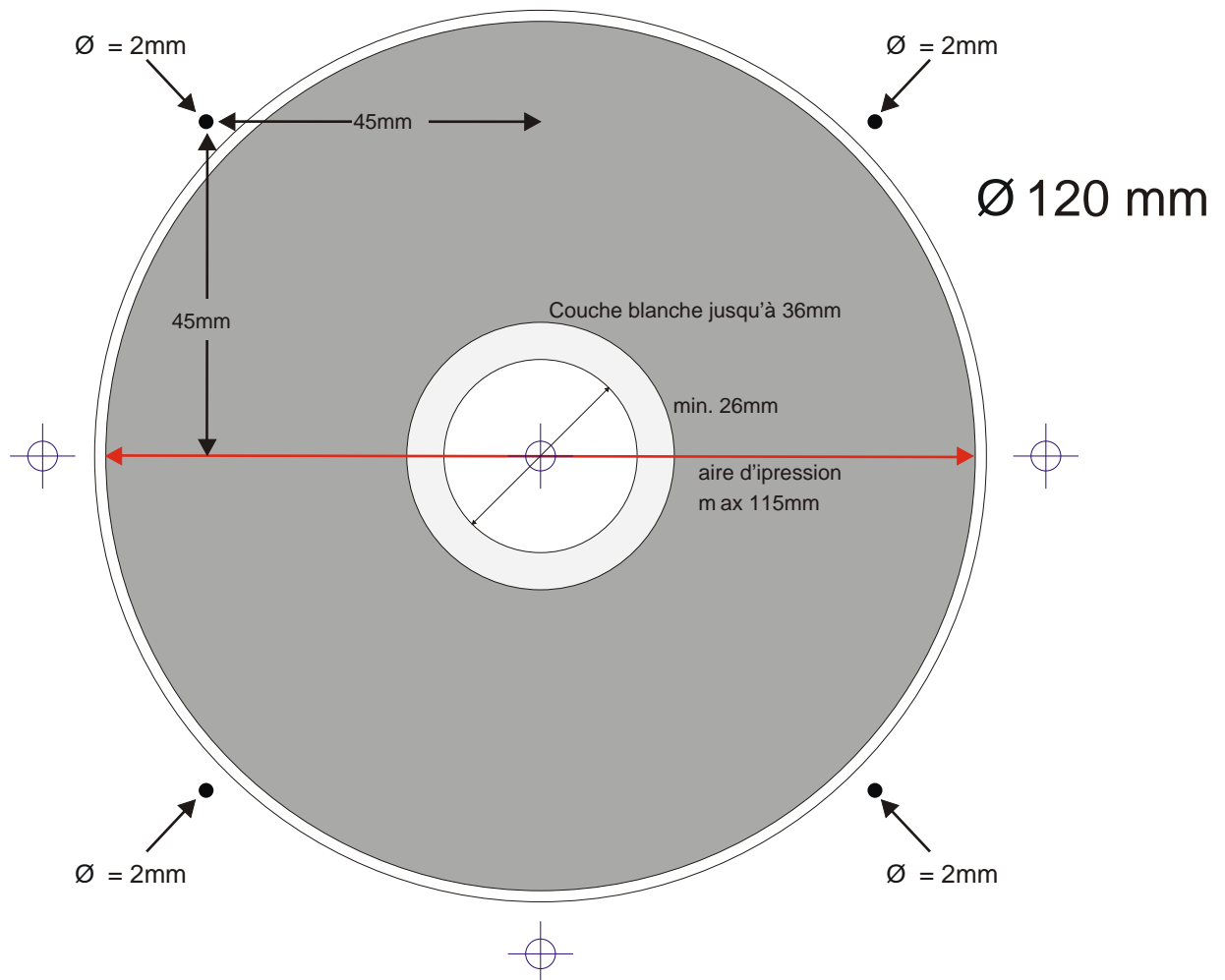
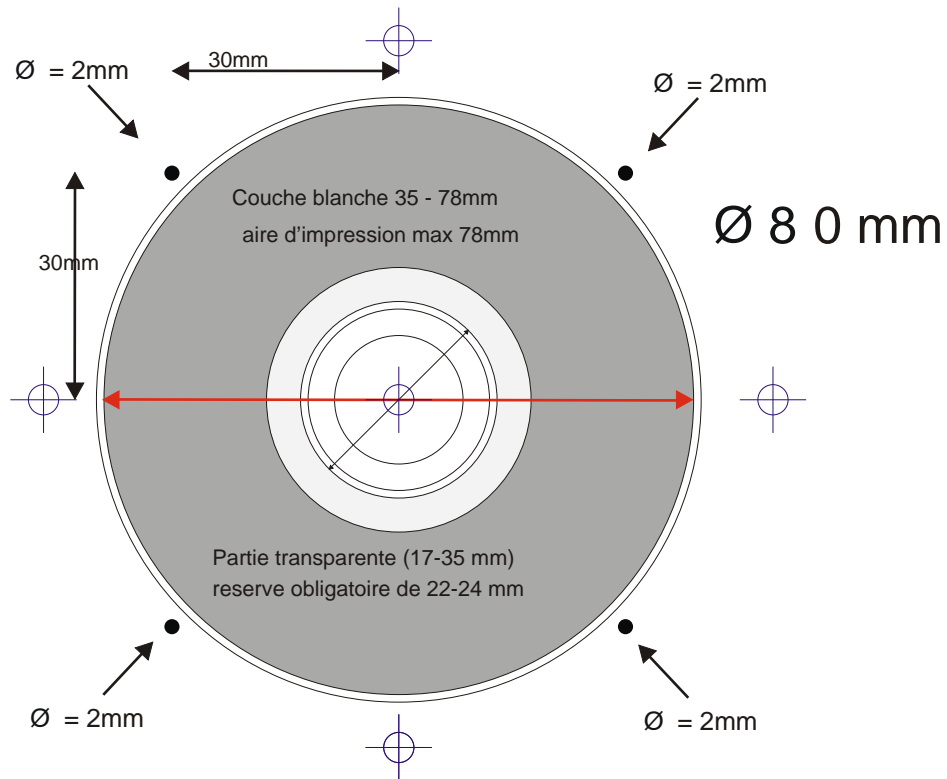

 = aire d'impression

 = points de repères de 2mm (aident à monter les films automatiquement)
Placement précis à 45mm (30mm pour les petits) du centre dans les quatre sens.

Livret/Booklet (4p, 4/1 couleurs)

242 mm

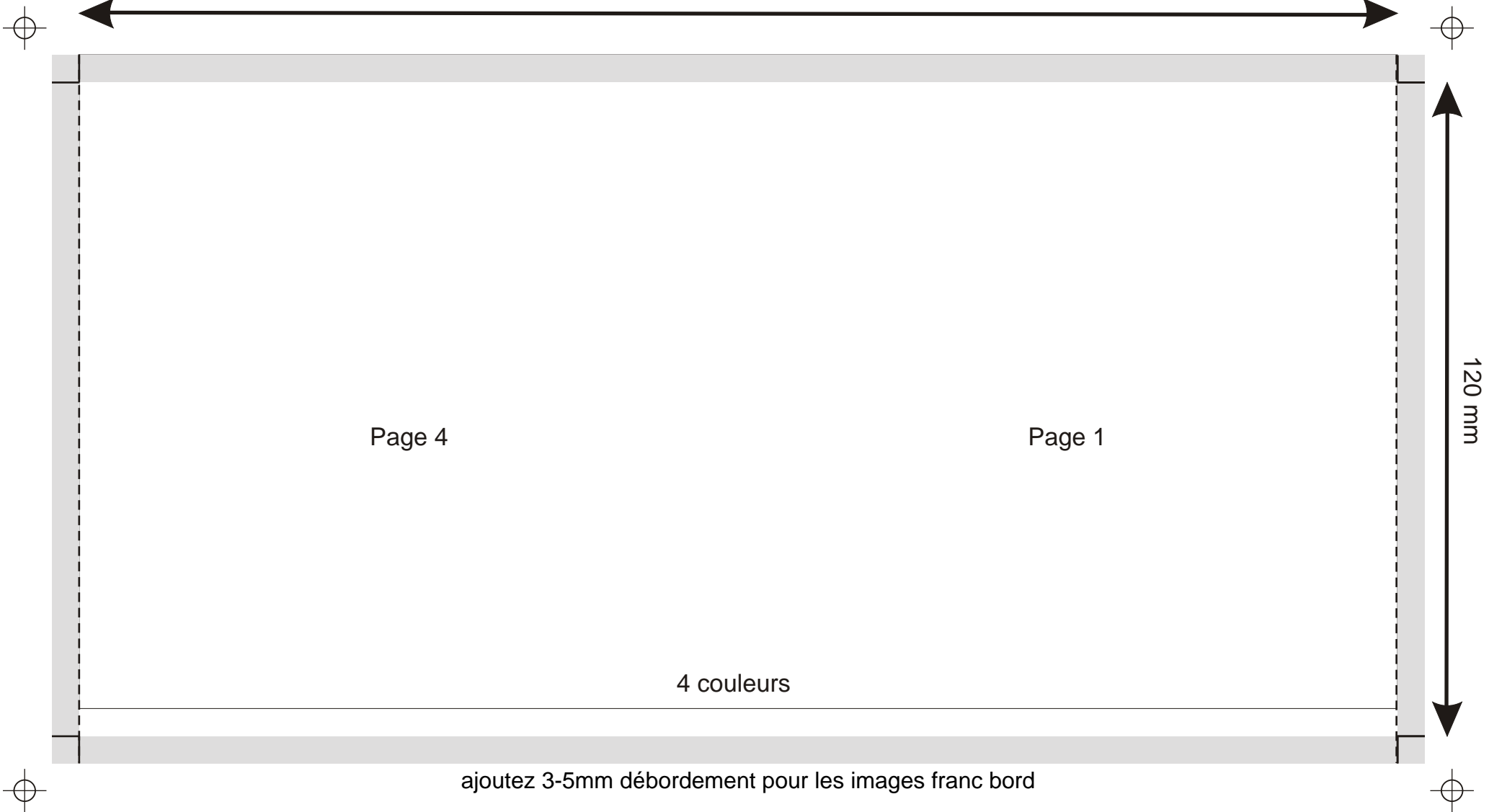

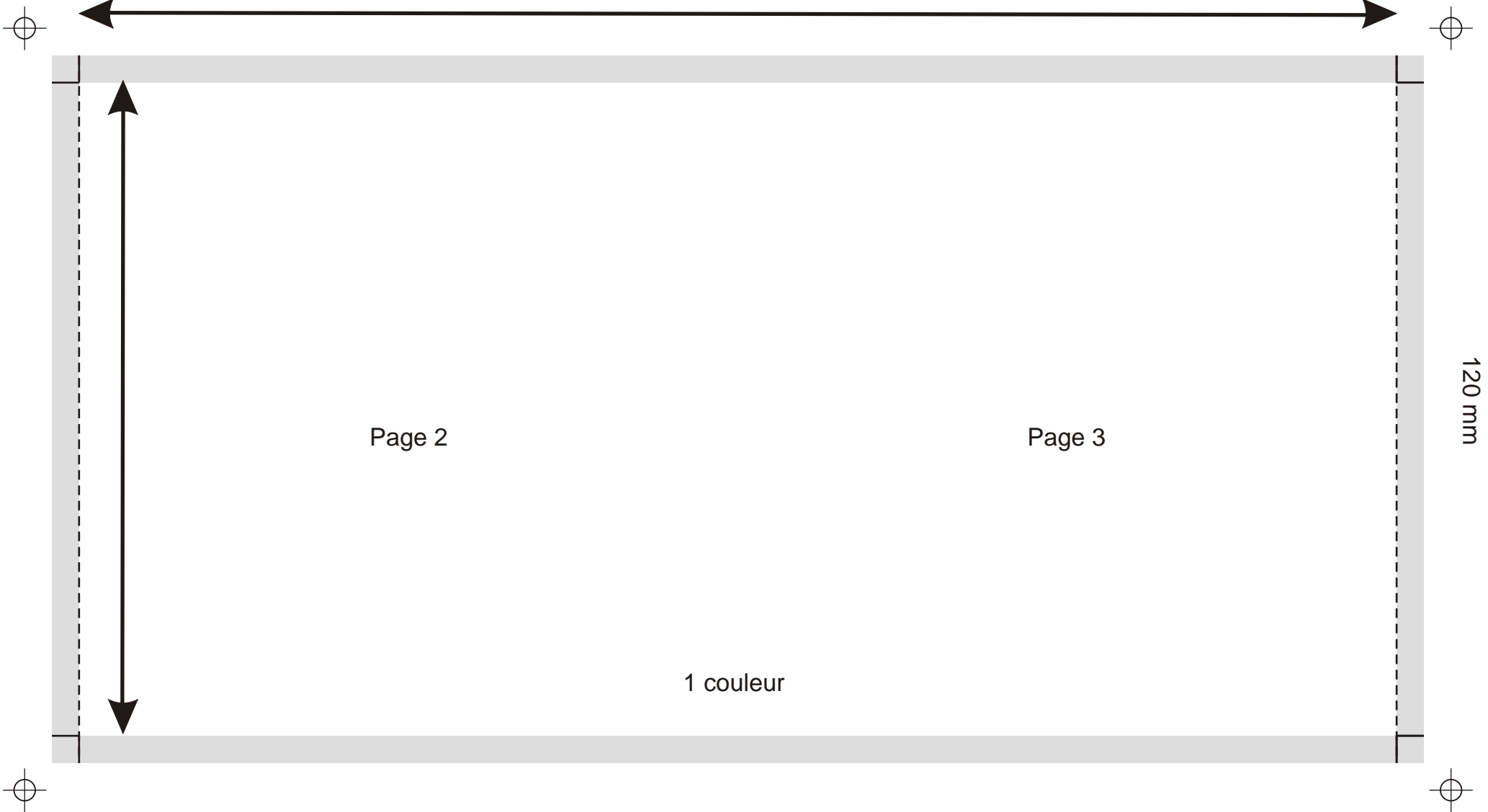

242 mm

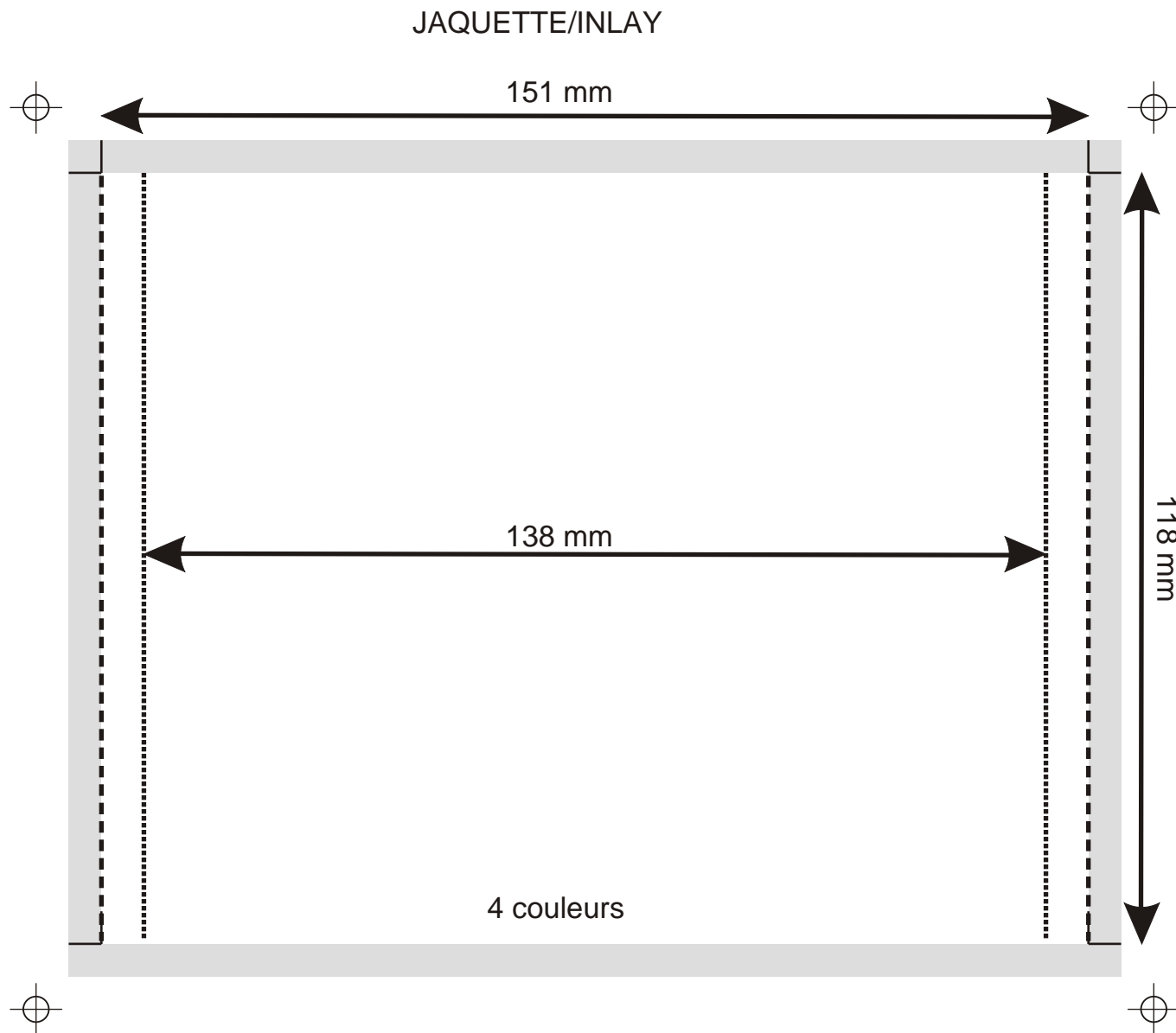

 = 5 mm découpe

Echelle 1:4



 = 5 mm découpe

 = perforation

ajoutez 3-5mm débordement pour les images franc bord